

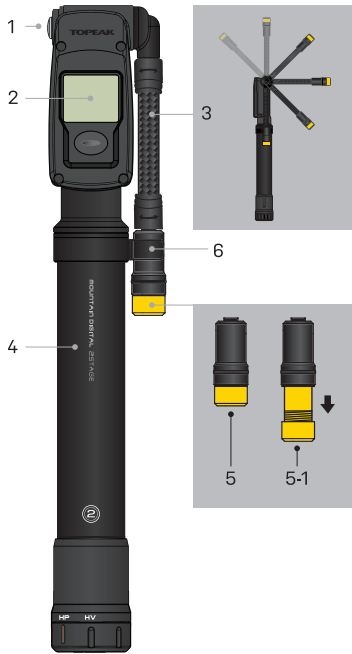

MOUNTAIN 2STAGE DIGITAL

PREPARE TO RIDE

EN DE FR ES IT PL JP KR CH



<p>1 Air Release Button Luftablassknopf Bouton relâche pression Botón de expulsión de aire Pulsante di rilascio dell'aria Przycisk upuszczania powietrza エアリリースボタン 에어 릴리즈 버튼 洩氣閥</p>	<p>5 Anti-air Loss Valve (Schrader mode) SmartHead™ ThreadLock Pumpenkopf (Schrader-Modus) Valve anti-perte d'air (Schrader mode) Válvula anti pérdida de aire (Schrader mode) Valvola anti-perdita d'aria (modalità Schrader) Zawór zwrotny (Schrader) 안치어어로스구금(미식 모드) 공기 누출 방지 밸브(슈레더 모드) 防漏氣嘴頭(美式模式)</p>
<p>2 LCD Display Gauge LCD-Anzeige Manometre digital LCD Medidor con pantalla LCD Manometro con display LCD Wskaźnik wyświetlacza LCD LCD 디스플레이 LCD 디지털 게이지 數位式壓力錶</p>	<p>5-1 Anti-air Loss Valve (Presta mode) SmartHead™ ThreadLock Pumpenkopf (Schrader-Modus) Valve anti-perte d'air (Presta mode) Válvula anti pérdida de aire (Presta Mode) Valvola anti-perdita d'aria (modalità Presta) Zawór zwrotny (Presta) 안치어어로스구금(仏式 모드) 공기 누출 방지 밸브(프레스타 모드) 防漏氣嘴頭(法式模式)</p>
<p>3 Rotating Braided Hose Rotierbarer Stahlflexschlauch Tuyau rotatif tressé Manguera giratoria Tubo intrecciato pieghevole Obrotowy wąż w oplocie 회전식 호스 회전이 가능한 유연한 호스 可旋轉氣管</p>	<p>6 Handle & Valve Lock Schlauch-Arretierung Blocage valve et poignée Bloqueo de empuñadura y válvula Impugnatura e blocco valvola Uchwyt do zaworu 호스 홀더 핸들 & 밸브 홀더 握把氣嘴頭固定座</p>
<p>4 Aluminum Barrel Aluminium-Zylinder Corps aluminium Barra de aluminio Corpo in alluminio Aluminiowy cylinder 알루미늄 실린더 알루미늄 베럴 鋁合金氣缸</p>	

*空氣漏出防止裝置付米式バルブ対応口金

ON & AUTO OFF AN & AUTO-OFF / ALLUMAGE & ÉTEIGNAGE AUTOMATIQUE / ENCENDIDO & APAGADO AUTOMÁTICO / ACCENSIONE & SPEGNIMENTO AUTOMATICO / WŁ & AUTO WYŁ / 온 & 오토 오프 / 전원 ON & 자동꺼짐 / 開機&自動關機



Press " " to turn on the pump. LCD display screen will automatically turn off after 80 seconds of non-use.

" " drücken, um die Mountain 2Stage Digital anzuschalten. Die LCD-Anzeige schaltet sich bei Nichtgebrauch nach 80 Sekunden automatisch aus.

Appuyer sur " " pour allumer la pompe. L'écran LCD s'éteindra automatiquement après 80 seconds sans utilisation.

Pulsar " " para encender el inflador. La pantalla LCD se apagará automáticamente después de 80 segundos sin uso.

Per accendere la pompa, premere " ". Il display LCD di spegnerà automaticamente dopo 80 secondi di inutilizzo.

Naciśnij " " aby włączyć pompkę. Ekran wyświetlacza LCD wyłączy się automatycznie po 80 sekundach nieużywania.

電源/單位変更ボタン " " を押して電源をオンにします。ボタン操作や空気が80秒間出されなかった場合、電源が自動的にオフになります。

화면을 작동하기 위해 " " 버튼을 누르십시오. LCD 화면은 사용하지 않을 때 80초후에 자동으로 꺼집니다.

按壓 " " 直接啓動打氣筒。若超過80秒沒有使用，胎壓計將自動關機。

AIR PRESSURE UNIT SELECTION AUSWAHL DER MASSEINHEITEN / UNITÉ DE SÉLECTION D'UNITÉ DE MESURE / SELECCIÓN DE LA UNIDAD DE PRESIÓN / SELEZIONE DELL'UNITÀ DI PRESSIONE DELL'ARIA / WYBÓR JEDNOSTKI CIŚNIENIA / 單位表示的選擇 / 공기압 입력 단위 선택 / 壓力單位選擇



DRÜCKEN APPUYER PULSAR PREMERE NACISNIJ 押す 누름 按 PRESS

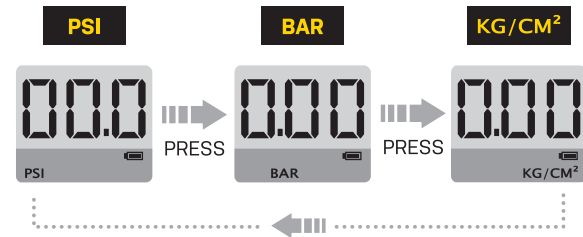

INSTRUCTION INSTRUKTION / INSTRUCTION / INSTRUCCIÓN / ISTRUZIONI / INSTRUKCJA / 操作方法

/ 사용방법 / 操作步驟

SCHRADER

Schrader
米式
슈레더
美式氣嘴

SHOCK

Dämpfer
Amortisseur
Amortiguador
Ammortizzatore
Dampfer
쇼크업
後避震器

FORK

Gabel
Fourche
Horquilla
Forcella
Widlec
포크
前叉

ENGAGE

VERBINDEN / ENGAGEMENT / FIJACIÓN / AGGANCIO / PODPINANIE /バルブとの接続(エア-接続) / 접속 / 連結

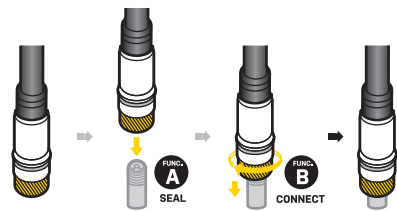

DISENGAGE

TRENNEN / DESENGAGEMENT / LIBERACIÓN / SGANCIO / ODŁĄCZANIE /バルブとの接続(エア-接続) / 접속 / 移除

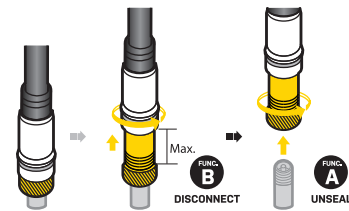

PRESTA

仏式
프레스타
法式氣嘴

ENGAGE

VERBINDEN / ENGAGEMENT / FIJACIÓN / AGGANCIO / PODPINANIE /バルブとの接続(エア-接続) / 접속 / 連結

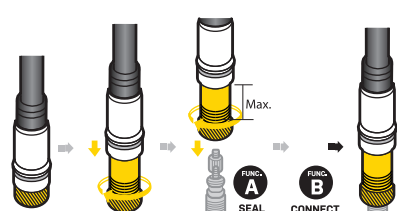

DISENGAGE

TRENNEN / DESENGAGEMENT / LIBERACIÓN / SGANCIO / ODŁĄCZANIE /バルブとの接続(エア-接続) / 접속 / 移除

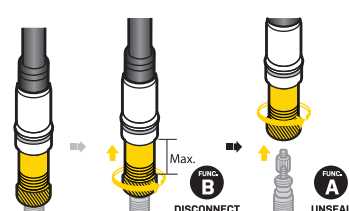

REPLACE BATTERY BATTERIEWECHSEL / CHANGEMENT DE LA BATTERIE / CAMBIO DE BATERIA / SOSTITUZIONE BATTERIA / WYMIANA BATERII / 電池交換 / 배터리 저전력 경고 표시 / 更換電池說明

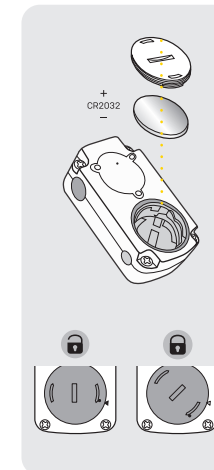
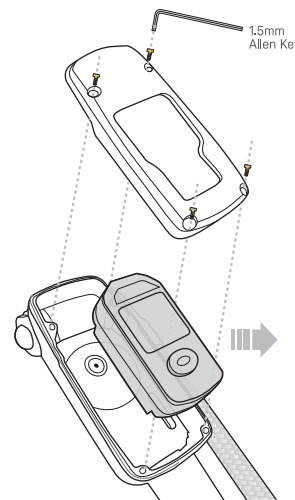

LOW BATTERY INDICATOR

"SCHWACHE BATTERIE"-ANZEIGE / INDICATEUR DE BATTERIE / INDICADOR DE BATERIA BAJA / INDICATORE LIVELLO BATTERIA BASSO / WSKAŹNIK SŁABEJ BATERII / 電池殘小警告 / 배터리 저전력 경고 표시 / 弱電顯示畫面

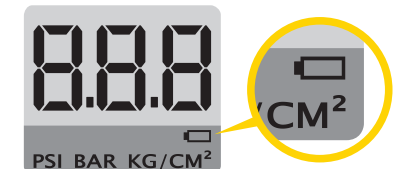



MOUNTAIN 2STAGE DIGITAL

PREPARE TO RIDE

EN DE FR ES IT PL JP KR CH

NOTE / HINWEIS / NOTE / NOTA / NOTE / UWAGA / 注意 / NOTE / 注意事項

- Before using Mountain 2Stage Digital on suspension fork or rear shock, check and do not exceed factory recommended pressures.
- Vor der Nutzung der Mountain 2Stage Digital an Luftfedergabeln und -dämpfern unbedingt die vom jeweiligen Hersteller angegebenen Maximalluftdrücke überprüfen und diese während der Nutzung niemals überschreiten.
- Avant d'utiliser la Mountain 2Stage Digital sur une fourche suspendues ou un amortisseur, vérifier et n'excéder pas les pressions limitées fixée par le constructeur.
- Antes de usar Mountain 2Stage Digital en la horquilla o en el amortiguador, asegúrese de mirar los valores recomendados por el fabricante.
- Prima di utilizzare la pompa Mountain 2Stage Digital su una forcella anteriore o un ammortizzatore posteriore, controllare di non eccedere i valori di pressione di fabbrica consigliati.
- Przed użyciem Mountain 2Stage Digital na widelcu lub tylnym amortyzatorze, sprawdź i nie przekraczaj ciśnienia zalecanego przez producenta.
- マウンテン 2ステージ デジタルを使用して空気を充填する前に、サスペンションフォークまたはリアショックの空気を点検して、メーカーの推奨空気圧を超えないようにしてください。
- 서스펜션 포크 또는 리어 샵에 Mountain 2Stage Digital를 사용하기 전 해당 제품의 권장 압력을 확인하고 압력을 초과하지 마십시오.
- 在避震前又或後避震器上使用 Mountain 2Stage Digital 前，請先查明其出廠時所建議的氣壓，請勿打超過其氣壓值。

1. 1-3 psi may be lost after each pressure measurement.
2. Do not violently shake or drop Mountain 2Stage Digital.
3. Do not disassemble the gauge, except for battery replacement.
4. If the gauge gets wet, wipe it with a dry towel as soon as possible.
5. Do not apply excessive force to the LCD display screen.
6. Do not use harsh chemicals, such as alcohol or paint thinner when cleaning the gauge.
7. Keep Mountain 2Stage Digital away from magnets.
8. Do not expose this product to dust or sand as this could cause damage.
9. This product is designed for use with forks and shocks.

1. 1-3 psi können nach einer Luftdruckmessung entweichen.
2. Mountain 2Stage Digital niemals heftig schütteln oder fallen lassen.
3. Manometergehäuse ausschließlich zum Wechseln der Batterie öffnen.
4. Sollte das Manometer nass werden, so sollte es schnellstmöglich mit einem Tuch getrocknet werden.
5. Niemals übermäßigen Druck auf die LCD-Anzeige ausüben.
6. Zum Reinigen der LCD-Anzeige niemals Chemikalien wie Alkohol oder Farbverdünner verwenden.
7. Mountain 2Stage Digital stets von Magneten fernhalten.
8. Mountain 2Stage Digital nicht Staub oder Sand aussetzen, da dies zu Beschädigungen führen kann.
9. Mountain 2Stage Digital ist geeignet für die Verwendung an Luftfedergabeln und -dämpfern.

1. 1-3 psi peuvent être perdu lors de chaque mesure.
2. ne pas secouer violemment ou faire tomber Mountain 2Stage Digital.
3. ne pas désassembler le manomètre sauf pour remplacer les piles
4. Si le manomètre est mouillé essuyer le rapidement avec un essuie sec
5. ne pas forcer sur l'écran LCD
6. ne pas utiliser produits corrosif, comme de l'alcool ou solvant pour peinture lors du nettoyage du manomètre
7. garder le Mountain 2Stage Digital à l'écart des aimant
8. ne pas exposer à al poussière ou au sable au risque d'endommager le manomètre
9. ce produit est conçu pour un usage sur fourche et amortisseur

1. Pueden perderse 1-3 psi después de cada medición de presión.
2. No sacuda con violencia ni deje caer Mountain 2Stage Digital.
3. No desmonte el medidor, excepto para reemplazar la batería.
4. Si el medidor se moja, límpielo con una toalla seca tan pronto como sea posible.
5. No aplique fuerza excesiva a la pantalla LCD
6. No utilice productos químicos agresivos para limpiar el medidor.
7. Mantenga Mountain 2Stage Digital alejado de los imanes.
8. No exponga este producto al polvo ni a la arena, ya que podría causar daños.
9. Este producto está diseñado para uso con horquillas y amortiguadores.

1. 本產品約有 1-3 psi 的量誤差值。
2. 請勿劇烈搖晃或摔落本產品。
3. 除更換電池外，請勿任意拆解產品。
4. 若本產品不慎弄濕，請盡速用乾毛巾拭乾，以延續產品壽命。
5. 請勿在 LCD 面板上過度施加壓力。
6. 請勿用刺激性化學物質清潔本產品，如酒精或油漆稀釋劑等。
7. 請遠離磁鐵。
8. 請勿將本產品長期暴露於充滿灰塵或風沙的環境下，以免造成產品損壞。
9. 本產品適用於測量前又或避震器。

1. Fino a 1-3 psi potrebbero essere persi dopo ogni misura della pressione.
2. Non scuotere o far cadere.
3. Non smontare il manometro se non per il cambio della batteria.
4. Se il manometro si bagna, asciugarlo con un panno il prima possibile.
5. Non applicare eccessiva forza sul display LCD.
6. Non utilizzare agenti chimici aggressivi, come alcool o vernici, durante la pulizia del manometro.
7. Mantenere Mountain 2Stage Digital a distanza dai magneti.
8. Non esporre questo prodotto a polvere o sabbia per evitare eventuali danni.
9. Questo prodotto è progettato per l'utilizzo con forcelle e ammortizzatori.

1. Po każdym pomiarze może zostać utracone 1-3 psi.
2. Nie potrząsaj ani nie upuszczaj Mountain 2Stage Digital.
3. Nie demontuj manometru, z wyjątkiem wymiany baterii.
4. Jeśli manometr ulegnie zamoczeniu, jak najszybciej wytrzyj go suchym ręcznikiem.
5. Nie przykładaj nadmiernej siły do ekranu wyświetlacza LCD.
6. Do czyszczenia manometru nie używaj żrących chemikaliów, takich jak alkohol lub rozcieńczalnik.
7. Trzymaj Mountain 2Stage Digital z dala od magnesów.
8. Nie narażaj produktu na działanie kurzu lub piasku, ponieważ może to spowodować uszkodzenie.
9. Ten produkt jest przeznaczony do użytku z widelcami i amortyzatorami.

1. 測定ごとに、1～3 psiほど空気が抜けることがあります。
2. 激しく振ったり、落としたりしないでください。
3. バッテリーの交換時以外でゲージを分解しないでください。
4. 水に濡れた場合はすぐに乾いたタオルで拭き取ってください。
5. LCDディスプレイ画面に強い力を加えないでください。
6. 汚れを落とす際は、シンナーやアルコール等の有機溶剤を使用しないでください。
7. 本製品を磁気に近づけないでください。
8. 故障の恐れがありますので、本製品を砂塵の多いところに放置しないでください。
9. 本製品はタイヤ、サスペンションフォーク、リアショックユニット用に設計されています。

1. 각 압력 측정 후 1-3 psi가 손실될 수 있습니다.
2. Mountain 2Stage Digital을 심하게 흔들거나 떨어뜨리지 마십시오.
3. 배터리의 교체를 제외하고 게이지를 분해하지 마십시오.
4. 게이지가 젖으면 가능한 한 빨리 마른 수건으로 닦으십시오.
5. LCD 디스플레이 화면에 과도한 힘을 가하지 마십시오.
6. 게이지를 청소할 때 알코올이나 페인트 시너와 같은 강한 화학 물질을 사용하지 마십시오.
7. Mountain 2Stage Digital을 지사에서 멀리하십시오.
8. 먼지나 모래에 제품을 노출하면 제품이 손상될 수 있습니다.
9. 이 제품은 서스펜션 포크 및 리어 샵 용으로 설계되었습니다.

WARRANTY

1-year Warranty against manufacturer defects only. (Batteries are not covered under any implied warranty.)

Warranty Claim Requirements

To obtain warranty service, you must be the original owner and provide proof of purchase. Items returned without a sales receipt will assume that the warranty begins on the date of manufacture. All warranties will be void if the product is damaged due to user crash, abuse, system alteration, modification, or used in any way not intended as described in this manual.

* The specifications and design are subject to change without notice.

Please contact your Topeak dealer with any questions. For USA customer service, call: 1-800-250-3068
www.topeak.com

GARANTIE

Garantie de 1 an toutes parties mécaniques contre tout défaut de fabrication. (Les batteries ne sont pas couvertes par la garantie.)

Réclamation de la garantie

Pour bénéficier de notre service de garantie, vous devez être en possession de la facture d'achat originale. Si le produit nous est retourné sans cette facture d'achat, nous considérons la date de fabrication comme début de la garantie. Toute garantie sera considérée comme nulle si le produit à été endommagé suite à une chute, à un abus, une surcharge, à un quelconque changement ou modification ou à une utilisation autre que celle décrite dans ce manuel.

* Les spécifications et l'apparence peuvent être sujettes à certaines modifications.

Contactez votre revendeur Topeak si vous avez la moindre question. For USA customer service, call : 1-800-250-3068
www.topeak.com

GARANZIA

1 anno di garanzia solo per difetti di produzione. (Le batterie non sono coperte da garanzia.)

Condizioni di garanzia

Per usufruire della garanzia è necessario essere il primo proprietario dell'articolo e fornire lo scontrino originale di acquisto. In caso il prodotto ci venga restituito senza lo scontrino la garanzia decorrerà dalla data di fabbricazione. La garanzia decade qualora il prodotto venga danneggiato da uso improprio, sovraccarico, modifiche o utilizzato in maniera diversa da quella descritta in questo manuale.

* Le caratteristiche del prodotto possono essere cambiate senza preavviso.

I prodotti Topeak sono in vendita nei negozi specializzati per ciclisti.

Per ogni richiesta o chiarimento rivolgetevi al rivenditore Topeak più vicino.
Site web: www.topeak.com

保証期間

ご購入日より1年間：製造上の欠陥による機械部品の不良が対象です。（バッテリーは保証の対象になりません）。

保証の請求

保証を受けるには、ご購入日の日付の入った領収書が必要です。領収書なしで保証を受ける場合の保証期間は製造年月日から起算させていただきます。お客様の事故などによる外的要因、誤使用、改造、およびこの取扱説明書に従わない本来の用途以外のご使用による故障は保証を受けられません。故障した製品は故障状況を明記して、お買い上げの販売店へお持ちください。お送りになる場合の送料はお客様にてご負担をお願いします。

*スペックやデザインは改良のため予告なく変更されることがあります。

ご購入は、最寄のトピーク正規販売店へどうぞ。

Website : www.topeak.jp

產品保固

保固要求

申請保固期限中的服務，須檢具購買時之發票，若無法提供，則其保固期限將自製造日期開始算起。若因使用者不慎摔壞、使用不當、自行改裝、更改系統或未能按照說明書上的正確操作方式，本產品將不被列入保固範圍。

* 本公司保留產品規格變更之權利。

Topeak 產品相關的資訊，請洽詢 Topeak

當地授權的經銷商

網址：www.topeak.com

GEWÄHRLEISTUNG

Gewährleistungsanspruch

Sie benötigen Ihren Originalkaufbeleg um den Gewährleistungs-Service zu erhalten.

Bei Artikel die ohne Kaufbeleg eingesendet werden, wird davon ausgegangen, dass die Gewährleistung mit dem Herstellungsdatum beginnt. Alle Gewährleistungsansprüche werden ungültig, wenn der Artikel auf Grund eines Unfalls beschädigt oder zweckentfremdet wurde. Systemänderungen oder andere Veränderungen vorgenommen wurden oder der Artikel anderweitig verwendet wurde als in diesem Handbuch beschrieben.

* Änderungen in Design und Eigenschaft bedürfen keiner vorherigen Ankündigung.

Topeak Produkte sind ausschließlich im Fahrradfachhandel erhältlich. Bitte nehmen Sie Kontakt mit Ihrem nächsten Topeak Händler auf, um offene Fragen zu klären.Für Kunden in Deutschland, Tel. 0261-89998-28/ Homepage: www.topeak.com

GARANTÍA

Garantía de 1 año únicamente para productos con defectos de fabricación. (Las baterías no están cubiertas por ninguna garantía implícita).

Requisitos de la reclamación de garantía

Para obtener el servicio de garantía, debe ser el propietario original y proporcionar un comprobante de compra. Los artículos devueltos sin un recibo de compra comenzarán la garantía en la fecha de fabricación. Todas las garantías quedarán anuladas si el producto se daña debido a un accidente del usuario, abuso, alteración del sistema, modificación o uso de cualquier forma diferente a la descrita en este manual.

* Las especificaciones y el diseño están sujetos a cambios sin previo aviso.

Póngase en contacto con su distribuidor Topeak si tiene alguna pregunta. Para llamar al servicio de atención al cliente de EE. UU.: 1-800-250-3068

www.topeak.com

GAWARANCJA

1 rok gwarancji. Na wady fabryczne. (Baterie nie są objęte żadną dorozumianą gwarancją.)

Warunki korzystania z gwarancji

Aby uzyskać serwis gwarancyjny, należy być pierwszym właścicielem i posiadać dowód zakupu. Gdy produkt reklamowany jest bez paragonu zakładamy, że gwarancja rozpoczyna się od daty produkcji. Wszystkie gwarancje są nieważne jeśli produkt został uszkodzony na skutek wypadku, nadużycia, zmiany, modyfikacji lub wykorzystywany w jakikolwiek sposób niezgodny z opisanyw w niniejszej instrukcji.

* Specyfikacja i projekt mogą ulec zmianie bez powiadomienia.

W przypadku jakichkolwiek pytań skontaktuj się ze sprzedawcą lub importertem Topeak.

품질보증

제한적 1년 품질 보증 / 소비자 과실을 제외한 제조과정상 결함에 대하여 1년간 보증합니다.

(배터리 보증 제외)

품질 보증을 위한 필요조건

품질 보증 서비스를 받으시려면, 반드시 원본 구매 영수증을 제시해야 합니다. 구매 영수증이 없는 경우, 모든 제품은 그 제품의 가장 최초 제조일로부터 3개월 후를 구입일로 인정합니다. 외부 손상, 사용자의 오용, 남용, 임의 개조, 변경 또는 사용설명서에 기술한 내용에 맞지 않게 사용된 경우 품질 보증을 받을 수 없습니다.

* 제품의 제한이나 디자인은 사전공지 없이 변경될 수 있습니다.

국내 전문 대리점을 통해 구입 가능합니다.

홈페이지 : www.hlsc.co.kr , www.topeak.com

